

## UP LED M



**Downlight mit Gehäuse und Abdeckung aus Stahlblech.** High-Power-LED mit Lichtlenkung durch spezielle Linsen für asymmetrisch strahlende Lichtverteilung (Beleuchtung von Rettungswegen mit 1 lx) oder symmetrisch strahlende Lichtverteilung (Beleuchtung von Flächen mit 0,5 lx). Drei Optiken in einer Leuchte – durch drei mitgelieferte Linsen (1x asymmetrisch und 2x symmetrisch für 3,5 m und 7 m Montagehöhe).

Version für Deckeneinbau

### MONTAGEARTEN

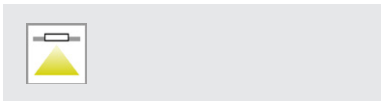

### TECHNISCHE DATEN

<b>Gehäuse:</b>	Stahlblech, verzinkt	<b>Farbstabilität:</b>	3 SDCM
<b>Abdeckung:</b>	Stahlblech, weiß (RAL 9010)	<b>Farbtemperatur:</b>	4.000 K
<b>Linse:</b>	PMMA, klar	<b>Farbwiedergabeindex:</b>	70
<b>Schutzart:</b>	IP40 (Abdeckung) IP20 (Rückseite, Betriebsmittelgehäuse)	<b>Optik-Schnittstelle:</b>	LIFE
<b>Lebensdauer L<sub>80</sub>B<sub>20</sub>:</b>	50.000 h		
<b>Inbetriebnahme:</b>	Für Autotest sind Betriebsdauer, Betriebsart PS, Überwachungsgruppe und Testdauer nur per App B.connect über Smartphone lokal an Leuchte programmierbar.		

### EINZELBATTERIEVERSORGUNG

<b>Netzversorgung:</b>	198 V – 254 V/50 Hz
<b>Schaltung:</b>	Dauer und Bereitschaft
<b>Umgebungstemperatur:</b>	0 °C bis +40 °C
<b>Schutzklasse:</b>	I

### DEZENTRALE VERSORUNG

<b>Netzversorgung:</b>	24 V +/- 20 % DC
<b>Batterieversorgung:</b>	24 V +/- 20 % DC
<b>Umgebungstemperatur:</b>	-20 °C bis +40 °C
<b>Schutzklasse:</b>	III

### ZENTRALE VERSORUNG

<b>Netzversorgung:</b>	198 V – 254 V/50 Hz
<b>Batterieversorgung:</b>	176 V – 276 V
<b>Umgebungstemperatur:</b>	-20 °C bis +40 °C
<b>Schutzklasse:</b>	I
<b>Netzversorgung (alt.):</b>	90 V – 254 V / 50/60 Hz
<b>Batterieversorgung (alt.):</b>	90 V – 276 V

Variante	Fläche 3,5 m	Fläche 7 m	Rettungsweg
LIFE	262 lm	243 lm	247 lm
Sicuro24 / Sicuro230	350 lm	323 lm	330 lm

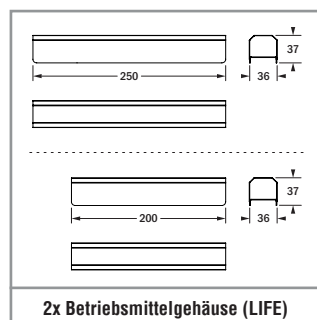
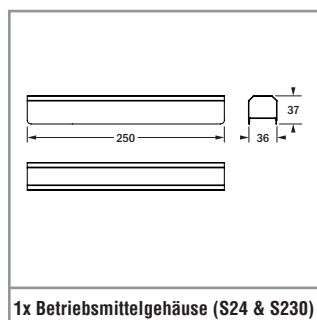
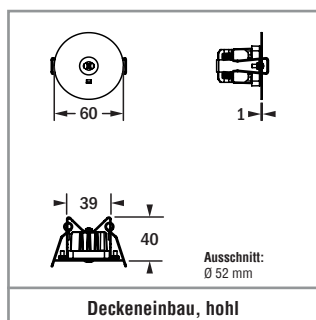

Autotest / CableCom Bestellnummer	Logica Bestellnummer	Logica FM Bestellnummer	LED	$\Phi=$ 1 h	$\Phi=$ 3 h	$\Phi=$ 8 h		S~
Deckeneinbau für Rettungsweg- und Flächenbeleuchtung mit 3 wechselbaren Linsen								
37245	37246	37247	1	Rettungsweg 330 lm Fläche 3,5m/7m 350 lm / 323 lm	Rettungsweg 190 lm Fläche 3,5m/7m 203 lm / 186 lm	Rettungsweg 70 lm Fläche 3,5m/7m 70 lm / 65 lm	LIFE 6,4 V / 1,5 Ah	8 VA

**SICURO** DEZENTRALE VERSORUNG

Sicuro24 Bestellnummer	LED	$\Phi=$	P=
Deckeneinbau für Rettungsweg- und Flächenbeleuchtung mit 3 wechselbaren Linsen			
32104	1	Rettungsweg 330 lm Fläche 3,5m/7m 350 lm / 323 lm	3,8 W

**SICURO** ZENTRALE VERSORUNG

Sicuro230 Bestellnummer	LED	$\Phi=$	S~	P=
Deckeneinbau für Rettungsweg- und Flächenbeleuchtung mit 3 wechselbaren Linsen				
31163	1	Rettungsweg 330 lm Fläche 3,5m/7m 350 lm / 323 lm	8,3 VA / 4,1 W	

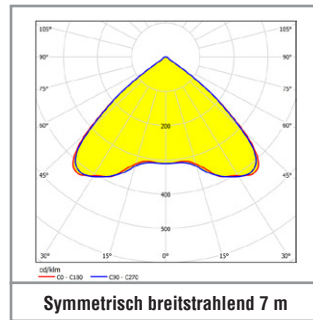
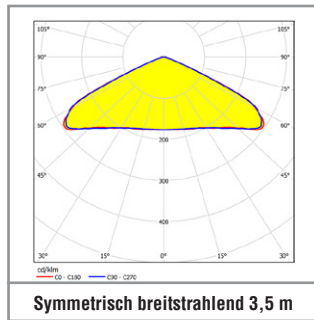
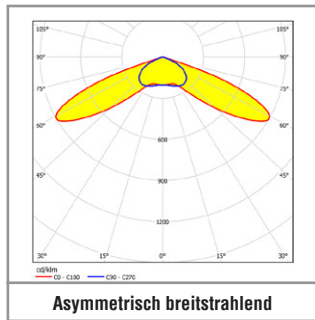

Im Lieferumfang enthalten	
Bestell-Nr.	Beschreibung
-	Symmetrisch breitstrahlende Linse für Montagehöhe 3,5 m
-	Symmetrisch breitstrahlende Linse für Montagehöhe 7 m
-	Asymmetrisch breitstrahlende Linse