

Formula65

Rettingszeichen- oder Sicherheitsleuchte¹ hoher Schutzart in universeller Version, flaches Gehäuse und klare konvex geformte Lichtaustrittsfläche, mit Klick-Verschließen. Lichtlenkung durch komplex geformten Reflektor.
Lieferbare Versionen: Wandanbau/-einbau (1-seitige Kennzeichnung durch selbstklebende Folien), Deckenanbau/-einbau, Pendel und Ausleger (2-seitige Kennzeichnung durch wechselbare Display-Scheibe)

Vorteile:

- Universaltype für unterschiedliche Einsatzzwecke
- kompaktes Design plus hohe Schutzart
- minimale Wartungskosten durch lange Lampenlebensdauer
- einfaches Handling durch Quick-System mit integrierter Wasserwaage

¹Beschreibung der gleichen Typen als Sicherheitsleuchte siehe separates Datenblatt.

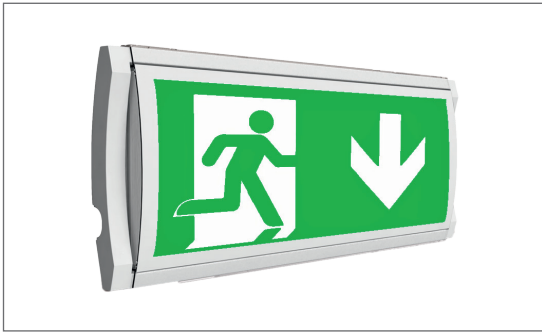

Technische Daten

Montage:
Wandanbau / -einbau, Deckenanbau / -einbau, Pendel, Ausleger
(Mit Einbaughäuse für Massivwände und -decken IP40)

Gehäuse:
Polycarbonat, weiß (RAL 9003)

Abdeckung:
Polycarbonat, klar

Reflektor:
Polycarbonat, weiß

Display-Scheibe:
PMMA, bedruckt

Klemmen:
Steckkontakt, 2,5mm², 2-fach

Einzelbatterie

Netzversorgung:
198V-254V/50Hz
Umgebungstemperatur:
0 bis +40°C
Schaltung:
Dauer oder Bereitschaft

Zentrale Versorgung

Netzversorgung:
198V-254V/50Hz
Batterieversorgung:
176V-254V
Umgebungstemperatur:
-10 bis +40°C

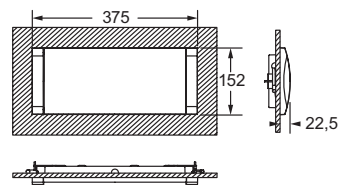
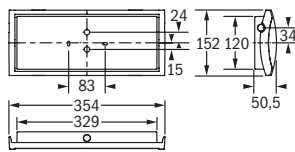

Wand-Ausnehmung
370 x 130

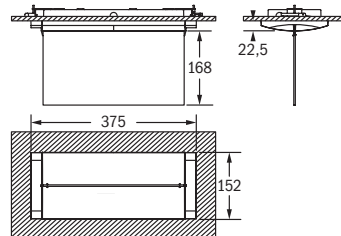
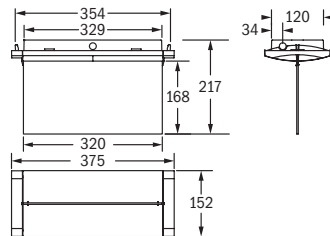
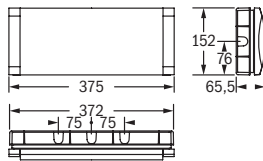

Decken-Ausnehmung
370 x 130

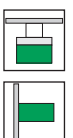
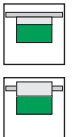
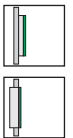
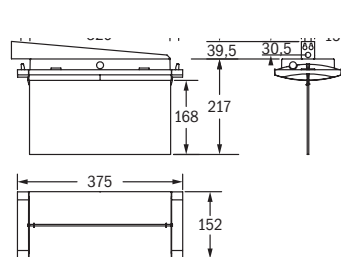
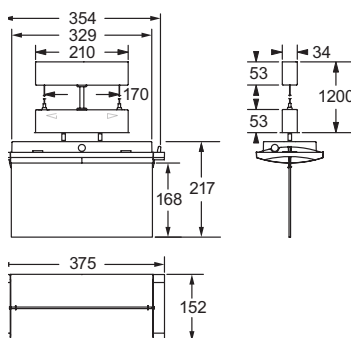
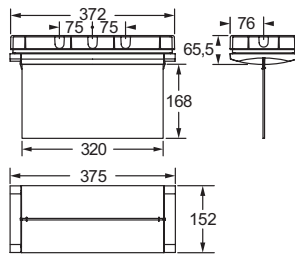

Bestellnummer	EW Lampe	Betriebsdauer	Batterietyp	Batteriespannung	Batteriekapazität	Lichtstrom (Batteriebetrieb)	Autotest	Logica	Logica FM
Wandanbau / -einbau (1-seitige Kennzeichnung), Deckenanbau / -einbau, Pendel und Ausleger (2-seitige Kennzeichnung) ¹									
NBR2436SA	25/30 LED 3,2W	1h/3h	NiMH	2 x 3,6V	1,20Ah	550lm/275lm	x		
NB19239	25/30 LED 3,2W	1h/3h	NiMH	2 x 3,6V	1,20Ah	550lm/275lm		x	
NB19245	25/30 LED 3,2W	1h/3h	NiMH	2 x 3,6V	1,20Ah	550lm/275lm			x

¹ Für Wand- und Deckeneinbau, Pendel- und Auslegermontage zusätzlich erforderliches Zubehör bitte separat bestellen.

Zentrale Versorgung

Bestellnummer	EW Lampe	Leistungsaufnahme			Lichtstrom (Batteriebetrieb)	EVG	Sleb	Alog
		AC	DC					
Wandanbau / -einbau (1-seitige Kennzeichnung), Deckenanbau / -einbau, Pendel und Ausleger (2-seitige Kennzeichnung) ¹								
TB16023	25/30 LED 3,2W	6,0VA	3,8W		340lm	x		
TB16024	25/30 LED 3,2W	7,0VA	4,0W		340lm		x	
TB16025	25/30 LED 3,2W	7,0VA	4,0W		340lm			x

¹ Für Wand- und Deckeneinbau in Hohlwände / -decken, Pendel- und Auslegermontage zusätzlich erforderliches Zubehör bitte separat bestellen.

Im Lieferumfang enthalten	
Bestellnummer	Beschreibung
EW 25m	EW 30m
FB19044M	- Rettungszeichenfolienset
FB19040	FB19040 Einbaugehäuse für Massivwände / -decken (Zentrale Versorgung)

Zubehör bitte separat bestellen	
Bestellnummer	Beschreibung
EW 25m	EW 30m
-	E16041M-KIT-F65 Rettungszeichen-Displayscheibe
-	E16040M-KIT-F65 Rettungszeichen-Displayscheibe
	F95210 Pendelmontage-Adapter
	F95401 Seilpendel, max. 1.200 mm
-	FB19045 Ausleger
FB19040	FB19040 Einbaugehäuse für Massivwände / -decken (Einzelbatterie)
FB19041	FB19041 Einbauset für Hohldecken / -wände
FB12194	- Schutzkorb (Wandanbau)

